



CÓDIGO: 44237 CLAVE: AB-16

Bolsa c/10 abrazaderas sin fin reforzadas # 16, 3/4 - 1-1/2"

- Banda de acero inoxidable
- Tornillo de acero
- Para uso automotriz, industrial y doméstico



Calidad automotriz



Uso industrial



Uso doméstico

Certificaciones y garantías

- Garantizado contra defectos de fabricación o mano de obra. La garantía se puede hacer válida con cualquier distribuidor de TRUPER

Especificaciones

Diámetro mínimo	3/4" (19 mm)
Diámetro máximo	1-1/2" (38 mm)
Ancho	1/2" (13 mm)
Empaque individual	Bolsa con 10 piezas
Inner	10
Master	20
Pallet	2240

Datos de Empaque (Medidas y pesos aproximados)

Empaque Individual	Medidas: Alto: 20.8 cm (8 1/4") Ancho: 4 cm (1 1/2") Largo: 10 cm (4") Peso: 0.21 kg (0.46 lb)
Inner	Medidas: Alto: 14 cm (5 1/2") Ancho: 15 cm (6") Largo: 22 cm (8 3/4") Peso: 2.24 kg (4.94 lb)
Master	Medidas: Alto: 15.4 cm (6") Ancho: 23.2 cm (9 1/4") Largo: 31.5 cm (12 1/2") Peso: 4.76 kg (10.49 lb)

País de origen

Fabricado en China bajo las estrictas especificaciones de GRUPO TRUPER

Imágenes complementarias

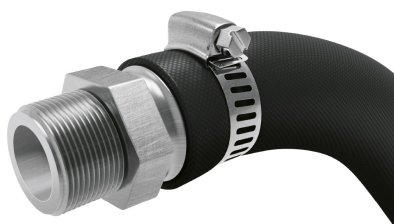
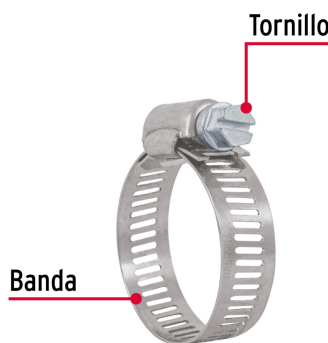
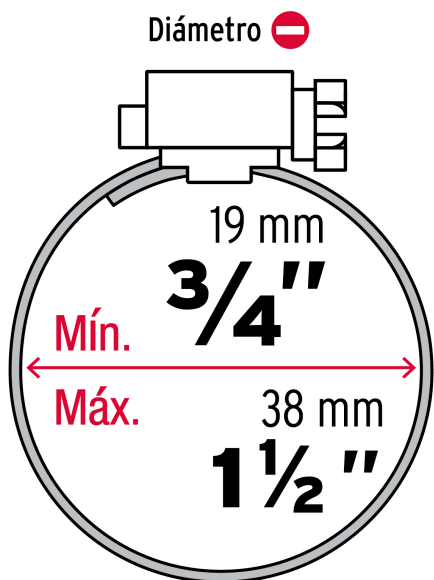

Imagenes complementarias

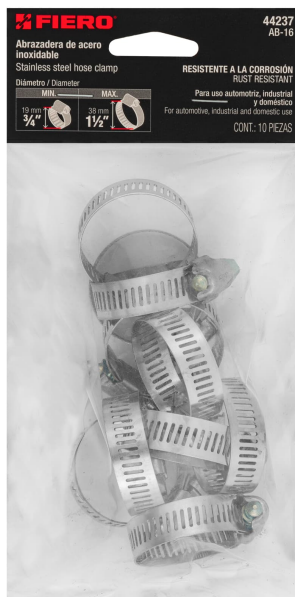

EMPAQUE INDIVIDUAL

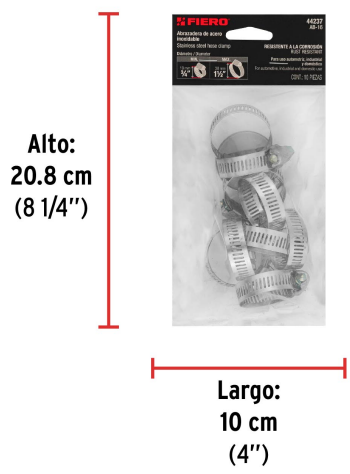

Peso: 0.21 kg (0.46 lb)

EMPAQUE INNER

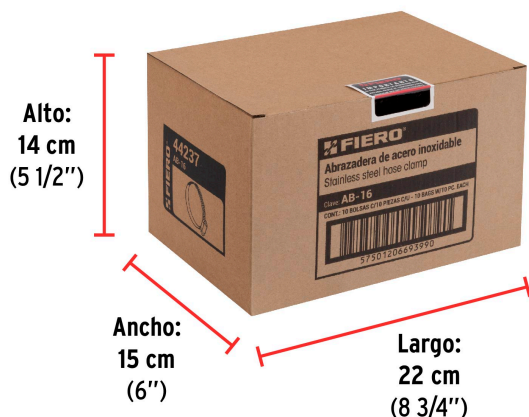

Contiene: 10 piezas

Peso: 2.24 kg (4.94 lb)

EMPAQUE MASTER

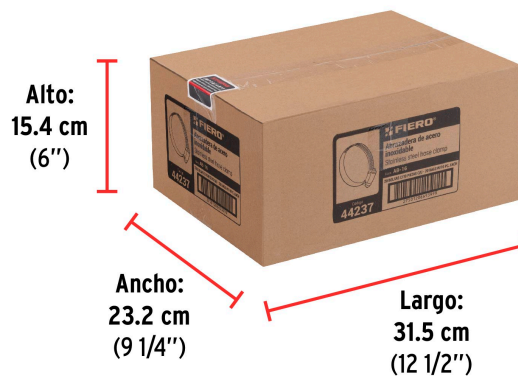

Contiene: 2 inner (20 piezas)

Peso: 4.76 kg (10.49 lb)